

MY FLEET

MY FLEET

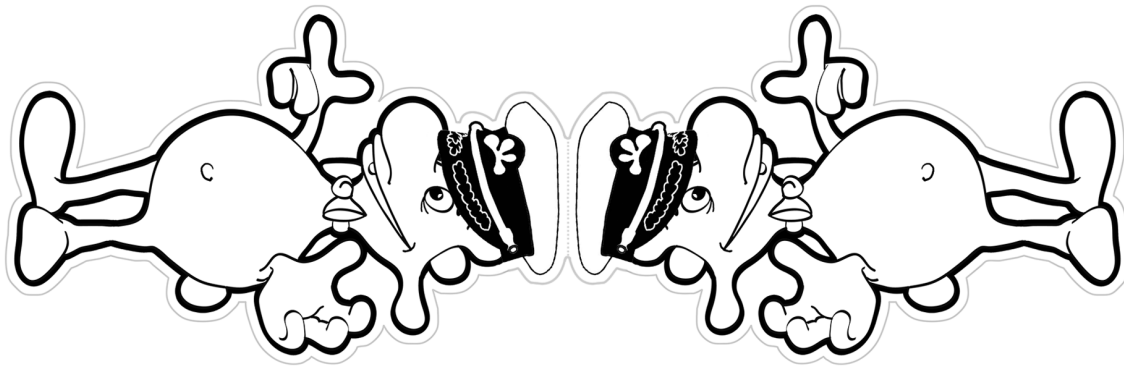

Den Theo ausmalen, ausschneiden und an der gepunkteten Linie falten. Dann beidseitig an das Segel kleben.

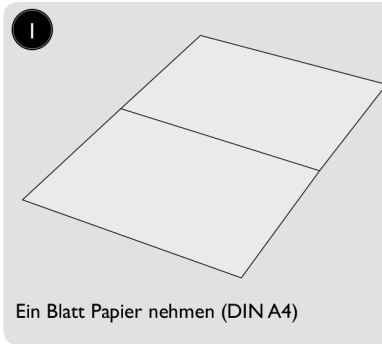

Ein Blatt Papier nehmen (DIN A4)

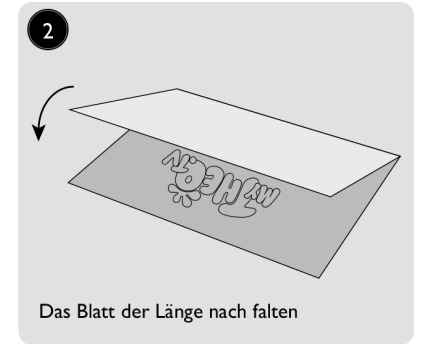

Das Blatt der Länge nach falten

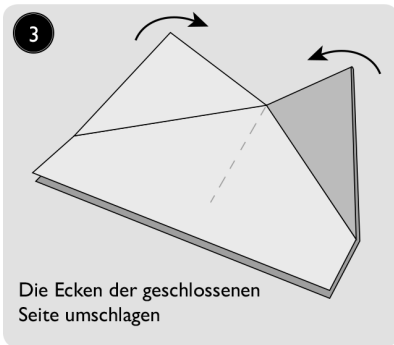

Die Ecken der geschlossenen Seite umschlagen

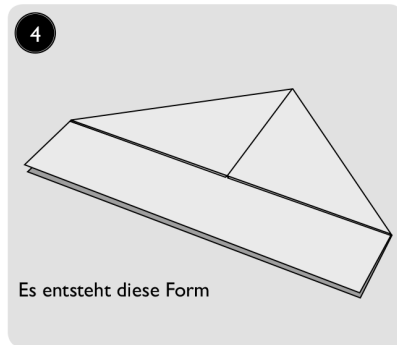

Es entsteht diese Form

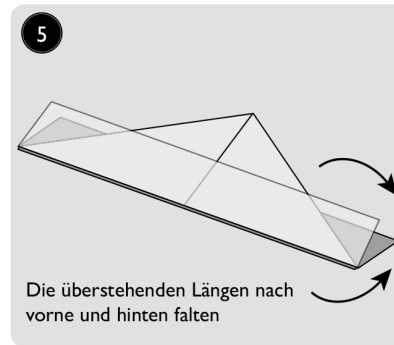

Die überstehenden Längen nach vorne und hinten falten

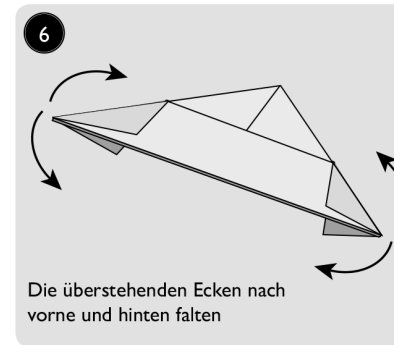

Die überstehenden Ecken nach vorne und hinten falten

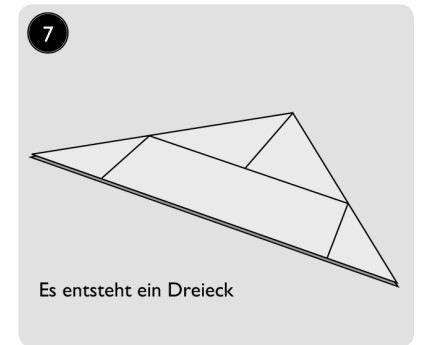

Es entsteht ein Dreieck

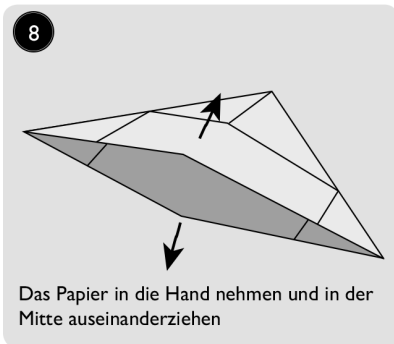

Das Papier in die Hand nehmen und in der Mitte auseinanderziehen

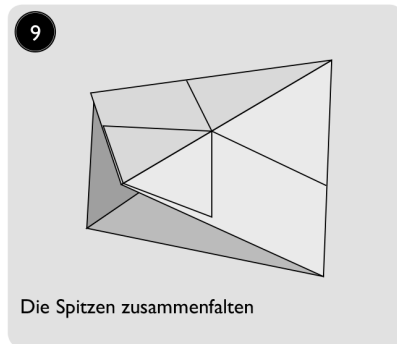

Die Spitzen zusammenfalten

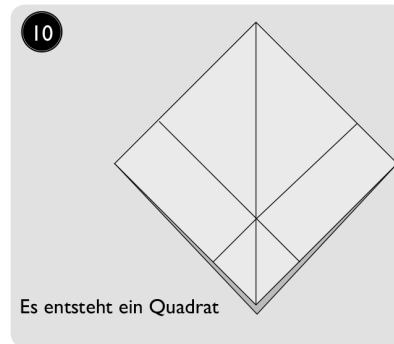

Es entsteht ein Quadrat

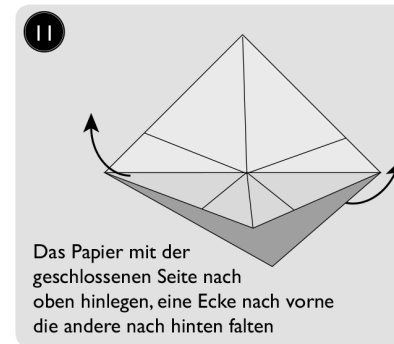

Das Papier mit der geschlossenen Seite nach oben hinlegen, eine Ecke nach vorne die andere nach hinten falten

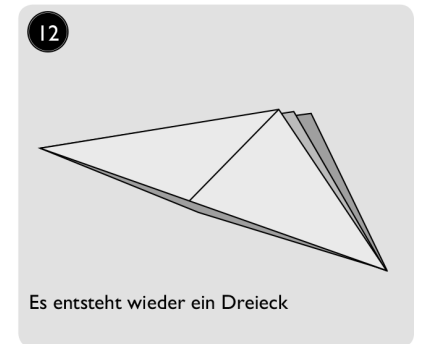

Es entsteht wieder ein Dreieck

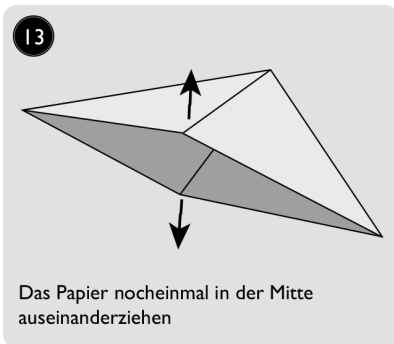

Das Papier nochmal in der Mitte auseinanderziehen

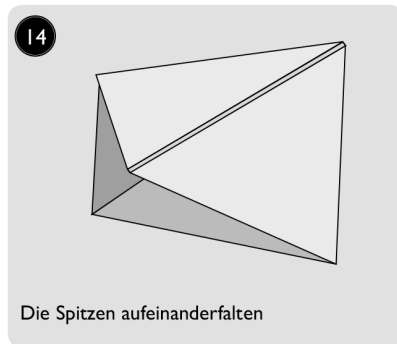

Die Spitzen aufeinanderfalten

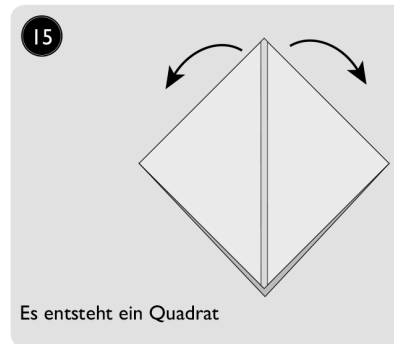

Es entsteht ein Quadrat

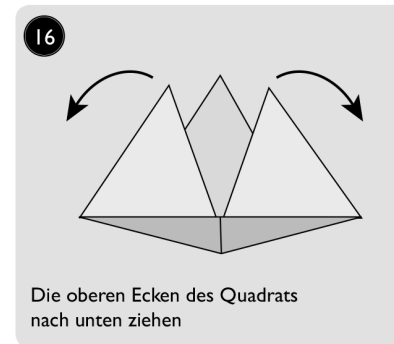

Die oberen Ecken des Quadrats nach unten ziehen

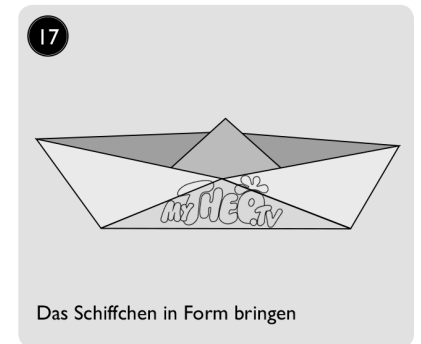

Das Schiffchen in Form bringen